

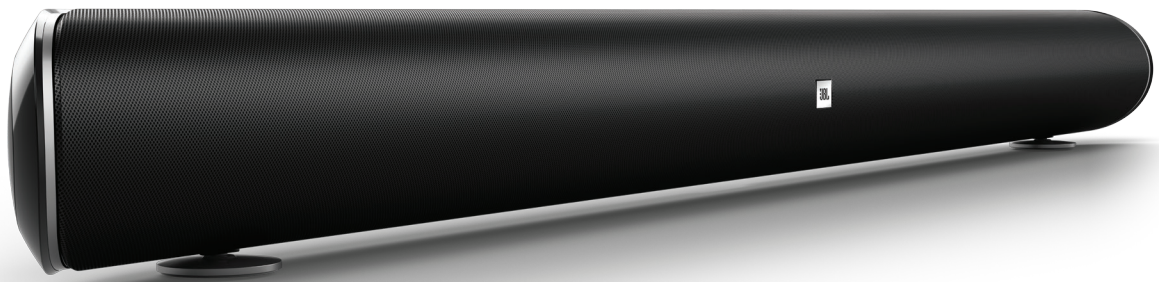

# JBL CINEMA SB450



 DOLBY AUDIO™

 HIGH-DEFINITION MULTIMEDIA INTERFACE

 Bluetooth®

**OWNER'S MANUAL**

## INHOUDSOPGAVE

INLEIDING	3
VERPAKKINGSINHOUD	3
BEDIENINGSPANEEL EN AFSTANDSBEDIENING	3
AANSLUITINGEN OP HET SOUNDBAR ACHTERPANEEL EN DE BEDIENINGSREGELAARS	4
SUBWOOFER ACHTERPANEEL AANSLUITINGEN EN REGELAARS	5
PLAATSING VAN DE SOUNDBAR	5
DE SOUNDBAR OP EEN TAFEL PLAATSEN	5
DE SOUNDBAR AAN DE MUUR MONTEREN	5
PLAATSING VAN DE SUBWOOFER	6
AANSLUITINGEN	6
AUDIO/VIDEO-AANSLUITING VAN DE SOUNDBAR	6
VOEDINGSAANSLUITINGEN	7
HET SOUNDBARSYSTEEM GEBRUIKEN	7
DE SOUNDBAR AAN- EN UITSCHAKELEN	7
DE SUBWOOFER AAN- EN UITSCHAKELEN	7
DE APPARATEN KOPPELEN VOOR DRAADLOOS GEBRUIK	7
TUSSEN BRONNEN SCHAKELEN	7
HET SYSTEEMVOLUME INSTELLEN	7
HET GELUID VAN HET SYSTEEM OP MUTE ZETTEN	8
BLUETOOTH GEBRUIKEN	8
GEBRUIK VAN JBL SOUNDSHIFT™	8
GEBRUIK VAN JBL CONNECT	8
AUDIO FEEDBACK GEBRUIKEN	9
VIRTUAL SURROUND GEBRUIKEN	9
HARMAN VOLUME GEBRUIKEN	9
DE BAS INSTELLEN	9
NIVEAUREGELAAR VOOR SUBWOOFER	9
REGELAAR VOOR SUBWOOFER CROSSOVER	10
SUBWOOFER FASESCHAKELAAR	10
JE EIGEN TV-AFSTANDSBEDIENING GEBRUIKEN (INLEREN VAN TV-AFSTANDSBEDIENING)	10
DE SOUNDBAR RESETTEN	10
PROBLEEMOPLOSSING	11

## INLEIDING

Dank je voor de aankoop van de JBL Cinema SB450. De JBL Cinema SB450 is ontworpen om je een buitengewone geluidservaring van je home entertainment-systeem te bieden. We raden je aan een moment te nemen om deze gebruikershandleiding door te lezen. Het bevat een productbeschrijving en stap-voor-stap instructies om je helpen het apparaat te installeren en te bedienen.

**CONTACT OPNEMEN:** Als je vragen hebt over de **JBL Cinema SB450**, de installatie of over de bediening, neem dan contact op met je leverancier of installateur, of bezoek onze website: [www.JBL.com](http://www.JBL.com).

## VERPAKKINGSINHOUD

Soundbar



x1

Draadloze subwoofer

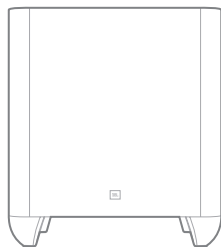

x1

Afstandsbediening



x1

Optische kabel (1,5 meter)



x1

HDMI-kabel (1 meter)



x1

(2) Netsnoeren (1,5 meter)



x1



x1

Muurbevestigingsbeugel

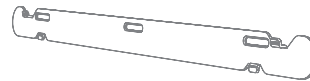

x1

Snelstartgids

x1

## BEDIENINGSPANEEL EN AFSTANDSBEDIENING

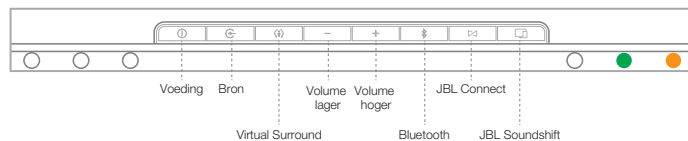

### FUNCTIES VAN BRON LED

● HDMI 1/2/3	● Aux
● HDMI TV	● Optisch

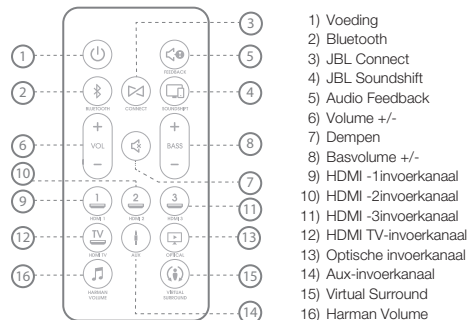

Opmerking: Verwijder het plastic beschermingslijpje van de batterij aan de onderkant van de afstandsbediening voordat u de afstandsbediening gebruikt.

**Power (Aan/Uit):** Druk op deze knop om het apparaat in te schakelen wanneer de soundbar in de standby-modus staat, (de voedingsindicator gaat wit branden.) Om het systeem in de stand-by te schakelen, op de Aan/uit-toets drukken. (De Aan/uit-indicator gaat oranje branden):

**Opmerking: De soundbar schakelt automatisch in de standby-modus na 10 minuten zonder bediening. Zie de paragraaf "De Soundbar in- en uitschakelen" voor nadere bijzonderheden.**

**Bron:** Druk op deze toets op het bovenpaneel om in de onderstaande volgorde tussen bronnen te schakelen: HDMI 1, HDMI 2, HDMI 3, HDMI TV, Aux en Optisch. De LED van de geselecteerde Bron-indicator gaat branden als de bron wordt geselecteerd. De afstandsbediening heeft aparte keuzetoetsen voor elke bron.

**Virtual Surround:** Druk op deze toets om de HARMAN Display Surround van de soundbar in en uit te schakelen. De indicator van de Virtual Surround-toets wordt wit wanneer HARMAN Display Surround actief is. Zie de paragraaf "Virtual Surround" voor meer informatie.

**Volume-toetsen:** Druk op de "+" toets om het volume te verhogen; druk op de "-" toets om het volume te verlagen.

**Bass Level Control (alleen afstandsbediening):** Druk op deze toetsen om het algehele niveau van de subwoofer naar voorkeur aan te passen.

**Harman Volume (alleen afstandsbediening):** Druk op deze toets om Harman Volume in te schakelen. Deze functie helpt om het volume constant te houden en minimaliseert grote volumevariëaties tijdens het luisteren naar muziek of het kijken naar televisie. Zie de paragraaf "Harman Volume gebruiken" voor meer informatie.

**Audio Feedback (alleen afstandsbediening):** Druk op deze toets om Audio Feedback in te schakelen. Deze functie geeft hoorbare tonen om aan te geven wanneer bepaalde functies actief zijn. Zie de paragraaf "Audio Feedback gebruiken" voor meer informatie.

**Mute (alleen afstandsbediening):** Druk op de mute-toets om het systeem te dempen. (De Aan/uit-indicator op het bovenpaneel gaat wit knipperen): Als het systeem is gedempt, opnieuw op mute drukken, of op de Volumetoets drukken, om de demping op te heffen.

**OPMERKING: Door gelijktijdig op de twee Volume-toetsen op het bovenpaneel van de soundbar te drukken terwijl systeem is ingeschakeld, wordt het systeem op mute gezet. Door op een van de Volumetoetsen te drukken terwijl het systeem is gedempt wordt het geluid weer ingeschakeld.**

**Bluetooth:** Druk op deze toets om de audio-stream van een gekoppeld Bluetooth-apparaat af te spelen via de soundbar. (De LED van de Bluetooth-bron indicator gaat branden wanneer een gekoppeld Bluetooth-apparaat de actieve bron is.) De toets ingedrukt houden om de soundbar in de Bluetooth-koppelingsmodus te forceren. Zie de paragraaf "Bluetooth gebruiken" voor meer informatie.

**JBL Connect:** Op deze toets drukken om de JBL Connect koppelingsmodus te activeren. JBL Connect zorgt voor een draadloze Bluetooth-verbinding met andere compatibele JBL Connect-producten. Zie de paragraaf "JBL Connect gebruiken" voor meer informatie.

**JBL SoundShift®:** Druk op deze toets om JBL SoundShift te activeren. Hiermee kun je direct schakelen tussen geluid van je TV en geluid van je telefoon of tablet. Zie de paragraaf "JBL SoundShift gebruiken" voor meer informatie.

## AANSLUITINGEN OP HET SOUNDBAR ACHTERPANEEL EN DE BEDIENINGSREGELAARS

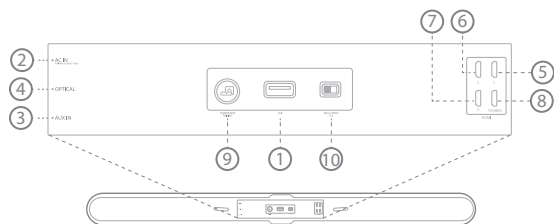

- |                                  |   |
|----------------------------------|---|
| 1) USB (alleen software-updates) | 6) HDMI 2                                       |
| 2) Voedingsingang                | 7) HDMI 3                                       |
| 3) Aux IN                        | 8) HDMI TV                                      |
| 4) Optisch IN                    | 9) Subwoofer koppelingstoets                    |
| 5) HDMI 1                        | 10) Wandmontage / Tafelopstelling EQ-schakelaar |

**Voedingsaansluiting:** De meegeleverde voedingskabel hier aansluiten. Zie de paragraaf "Voedingsaansluitingen" voor meer informatie.

**Optisch:** Als je TV, CD-speler of kabel/satelliet-tuner een optische digitale uitgang heeft, deze aansluiten met de meegeleverde optische kabel.

**Aux:** Gebruik een 3,5 mm audio-kabel om de analoge stereo-uitgangen van je TV, CD-speler of kabel/satelliet-tuner hier aan te sluiten.

**HDMI 1/2/3:** HDMI-aansluitingen versturen digitale audio- en videosignalen tussen de apparaten. Als je bronapparaten over HDMI-aansluitingen beschikken, deze aansluitingen gebruiken voor optimale video- en audiokwaliteit.

**HDMI TV:** Als je TV over een HDMI-aansluiting beschikt, gebruik dan de bijgeleverde HDMI-kabel om deze aan te sluiten op de HDMI ARCH TV-uitgang van de soundbar. De soundbar verstuurt video van bronapparaten aangesloten op de HDMI-ingangen. Als je TV is uitgerust met de HDMI ARC-functie, kun je het geluid via de HDMI ARC TV-uitgang naar de soundbar versturen. Geen extra audio-aansluitingen voor de soundbar is vereist. Het ARC-signaal is actief wanneer de HDMI TV-bron is geselecteerd.

**Subwoofer koppelingstoets:** Druk op de koppelingstoets om de draadloze koppeling tussen de soundbar en draadloze subwoofer tot stand te brengen. Zie de paragraaf "De apparaten koppelen voor draadloos gebruik" voor meer informatie.

**EQ-schakelaar voor muur/tafel-installatie:** Gebruik deze schakelaar om egalisatie van de soundbar (EQ) voor installatie op muur of tafel aan te passen. Als je de soundbar op een muur monteert met de meegeleverde muurbeugel, de EQ-schakelaar op de "muur"-stand zetten voor de meest natuurlijk klinkende basweergave. Als je de Cinema SB450 op een tafel plaatst, de EQ-schakelaar op de "tafel"-stand zetten voor de meest natuurlijk klinkende basweergave.

**Software:** De USB-aansluiting is uitsluitend bedoeld voor software-updates. Als een nieuwe software-update beschikbaar is, informeert JBL je als het product is geregistreerd op [www.JBL.com](http://www.JBL.com)

**BELANGRIJK: Het netsnoer niet op het stopcontact aansluiten totdat je alle andere aansluitingen hebt gemaakt en gecontroleerd.**

## SUBWOOFER ACHTERPANEEL AANSLUITINGEN EN REGELAARS

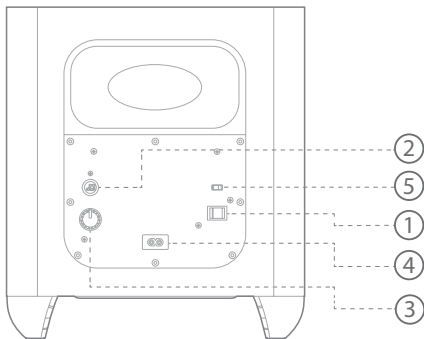

- 1) Voeding
- 2) Draadloze koppeling-toets
- 3) Crossover
- 4) Voeding AC
- 5) Fase

Opgelet: De JBL CINEMA SB450 is op de fabriek met de subwoofer gekoppeld. Zie de paragraaf "Subwoofer aansluiten" in de gebruikershandleiding als er problemen zijn met de uitvoer van de audio-uitgang van de subwoofer na het aansluiten van de netspanning.

**Draadloze koppeling:** Druk op de koppelingstoets om de draadloze koppeling tussen de subwoofer en soundbar tot stand te brengen. De LED gaat wit branden wanneer de subwoofer is ingeschakeld en aan de soundbar is gekoppeld. De LED knippert langzaam wit wanneer de subwoofer is ingeschakeld en de draadloze verbinding tussen de subwoofer en soundbar niet tot stand is gebracht. De LED knippert snel wit tijdens de draadloze koppeling.

**Parental Control (Ouderlijke toezicht):** Deze faseschakelaar bepaalt of de "zuiger"-beweging van de subwoofer in fase in dezelfde richting beweegt als de luidsprekers in de soundbar. Als de subwoofer uit fase is met de soundbar-luidsprekers, kunnen sommige geluidsgolven van de soundbar of subwoofer worden geneutraliseerd, wat de basweergave en het klankbeeld aantast. Dit verschijnsel wordt mede bepaald door de opstelling van de luidsprekers in de kamer. Zie de paragraaf "Subwoofer Faseschakelaar" voor meer informatie.

**Crossover:** Deze toets regelt de subwoofers cutoff tussen 40Hz en 200Hz. Hoe hoger de Cutoff-toets is ingesteld, hoe hoger de frequentie van de subwoofer en hoe meer de bas zal "overlappen" met die van de soundbar. Deze instelling helpt met een vloeiende overgang van de lage frequenties tussen de subwoofer en de soundbar voor verschillende kameropstellingen en subwoofer-locaties. Zie de paragraaf "Subwoofer Crossover-regelaar" voor meer informatie.

**Netsnoerstekker:** Het bijgeleverde netsnoer hier en op een werkend, ongeschakeld stopcontact aansluiten. Zie "Voedingsaansluitingen" voor meer informatie.

**BELANGRIJK: Het netsnoer niet op een stopcontact aansluiten totdat je alle andere aansluitingen hebt gemaakt en gecontroleerd.**

## PLAATSING VAN DE SOUNDBAR

### DE SOUNDBAR OP EEN TAFEL PLAATSEN

Als de TV op een tafel is geplaatst, kun je de soundbar op de tafel voor de TV plaatsen, in het midden voor het TV-scherm. Als het oppervlak van de tafel vlak is, kan de soundbar op de metalen voetjes staan. Zet EQ-schakelaar in de "Tafel"-stand. Zie "Aansluitingen op het soundbar achterpaneel en de bedieningsregelaars"

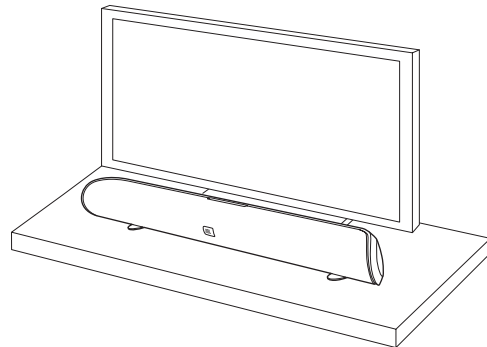

### DE SOUNDBAR AAN DE MUUR MONTEREN

Als de TV aan de muur is gemonteerd, kun je de meegeleverde muurbeugel gebruiken om de soundbar aan de muur onder het TV-scherm te monteren.

1. Bepaal de plaats waar je de soundbar aan de muur wilt monteren. Zorg ervoor dat de bovenkant van de soundbar het zicht op het TV-scherm niet blokkeert wanneer het apparaat aan de muur wordt gemonteerd.
2. Houd de beugel tegen de muur als een sjabloon en markeer de plaats van de gaten in de muurbeugel van de soundbar. De drie gaten moeten gelijkmatig worden verdeeld met een onderlinge afstand van 18cm. De gaten in de beugel zijn bedoeld voor gebruik van 4mm schroeven. Zorg ervoor dat de gaten op dezelfde hoogte zijn. Zie onderstaande afbeelding.

Markeer drie plaatsen voor de gaten van de montagebeugel 18cm van elkaar

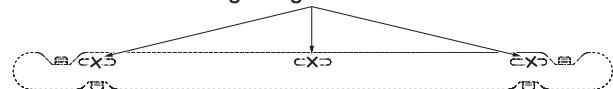

3. Zorg ervoor dat de platte kant van de beugel vlak tegen de muur wordt aangebracht. Bevestig de muurbeugel aan de muur bij de gemarkeerde locaties. Gebruik montage materialen die geschikt zijn voor de constructie en materialen van de muur. Het gewicht van de soundbar is 3.4kg. Zorg ervoor dat je materialen gebruikt die dit gewicht kunnen ondersteunen.

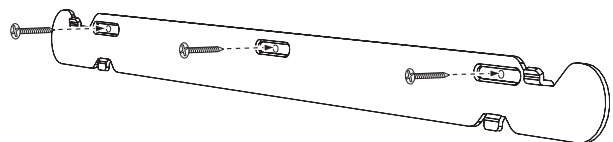

Sluit alle kabels op de soundbar aan na het lezen van de paragraaf Aansluitingen.

**BELANGRIJK: De stekker van de soundbar nog NIET op een stopcontact aansluiten.**

4. Zet de EQ-schakelaar van de soundbar in de "Tafel"-stand.
5. Bevestig de soundbar op de beugel door de bovenste tabs in the sleuven aan de achterkant van de soundbar te schuiven. Met de sleuven van de soundbar kun je de hoek van de soundbar aanpassen aan de muur er ervoor zorgen dat deze horizontaal is.

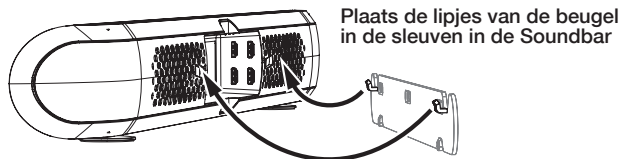

6. Sluit alle kabels op de soundbar aan na het lezen van de paragraaf Aansluitingen.

## PLAATSING VAN DE SUBWOOFER

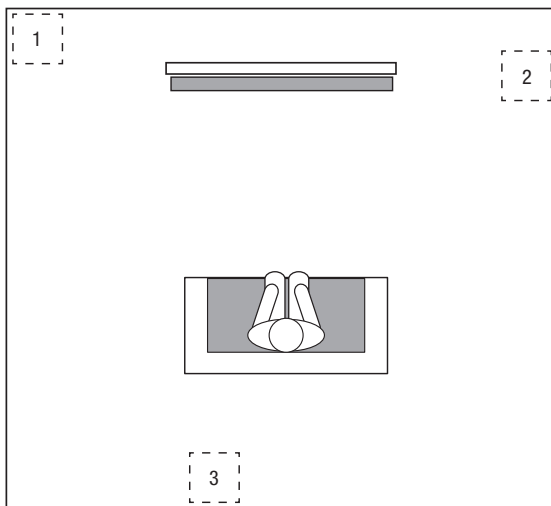

De prestaties van een subwoofer zijn direct gerelateerd aan de opstelling in de luisteromgeving en de positie ten opzichte van de andere luidsprekers in het systeem. Het plaatsen van de subwoofer in een hoek (1) optimaliseert de lage tonen in de kamer. Het plaatsen van de subwoofer in hetzelfde vlak als de soundbar (2) kan de beste integratie tussen het geluid van de subwoofer en de soundbar opleveren. In sommige kamers kan het plaatsen van de subwoofer achter de luisterpositie het beste resultaat geven (3). Wij adviseren om te experimenteren met de plaatsing alvorens de definitieve locatie voor de subwoofer te kiezen.

## AANSLUITINGEN

### AUDIO/VIDEO-AANSLUITING VAN DE SOUNDBAR

**HDMI ARC TV-uitgang:** Als je TV over een HDMI-ingangsaansluiting beschikt, gebruik dan de bijgeleverde HDMI-kabel om deze aan te sluiten op de HDMI ARC TV-uitgang van de soundbar.

De soundbar verstuurt video van bronapparaten naar de TV. Als je TV is uitgerust met de HDMI ARC-functie, kun je het geluid via de HDMI ARC TV-uitgang naar de soundbar versturen. Geen extra audio-aansluitingen voor de soundbar is vereist. Het ARC-signaal is actief wanneer de HDMI TV-bron is geselecteerd.

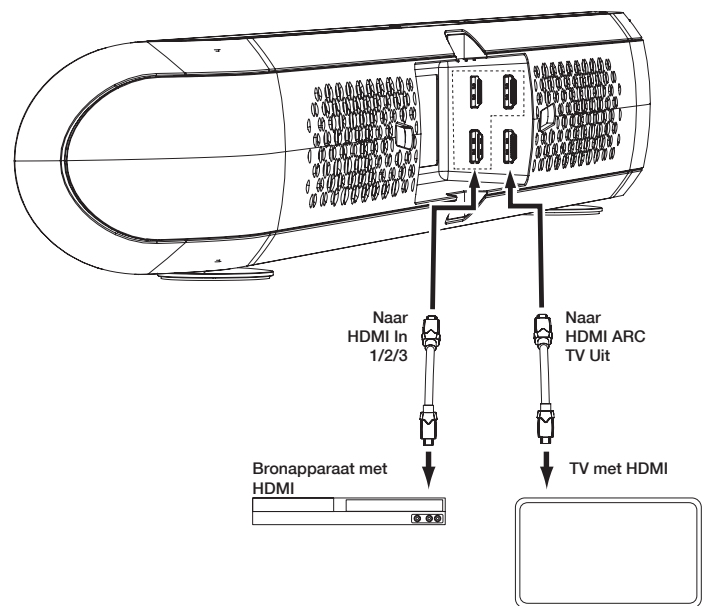

**HDMI In 1/2/3:** Als een van de bronapparaten over HDMI-aansluitingen beschikt, deze aansluiten op de HDMI-ingang 1/2/3-aansluitingen van de soundbar voor optimale video- en audiokwaliteit. Omdat de HDMI-kabel zowel digitale video- en digitale audiosignalen verstuurt, is het niet nodig extra audioaansluitingen te maken voor bronapparaten die je aansluit via HDMI-aansluitingen.

**Opmerking: De JBL CINEMA SB450 ondersteunt HDCP 2.2 op alle HDMI-ingangen en uitgangen, wat betekent dat je elke 4K Ultra HD-bron rechtstreeks kunt aansluiten op je soundbar. Raadpleeg de handleiding van je televisie om te controleren of het toestel HDCP 2.2 ondersteunt. Anders kan 4K-inhoud beschermd met HDCP 2.2 copyright automatisch verkleind worden naar full HD op je televisie, ook al is het 4k-compatible.**

**Aux-ingang en Optische ingangaansluitingen:** Als je TV en bronapparaten niet over HDMI-aansluitingen beschikken, kun je de bijgeleverde audiokabel en optische kabel gebruiken om je TV en een bronapparaat op respectievelijk de Aux-ingang en Optische ingang van de soundbar aansluiten.

**OPMERKING: De optische ingang biedt geen ondersteuning voor alle digitale audio- en surround geluidsformaten. Als de optische ingang een niet-ondersteund audioformaat ontvangt, kan het geluid uitvallen. De HDMI-ingang detecteert en adopteert niet-ondersteunde audioformaten automatisch. Als het geluid bij de optische aansluiting uitvalt, is het raadzaam om het audio-output formaat van het bronapparaat naar PCM om te zetten of een HDMI-aansluiting van de bron naar de soundbar te gebruiken.**

## VOEDINGSAANSLUITINGEN

Nadat je hebt gecontroleerd of alle bronaansluitingen correct zijn gemaakt, de meegeleverde netsnoeren op de soundbar en de subwoofer aansluiten en de stekkers op werkende, ongeschakeld stopcontacten aansluiten. De stekkers NIET aansluiten op de accessoire-uitgang die op sommige audiocomponenten beschikbaar is.

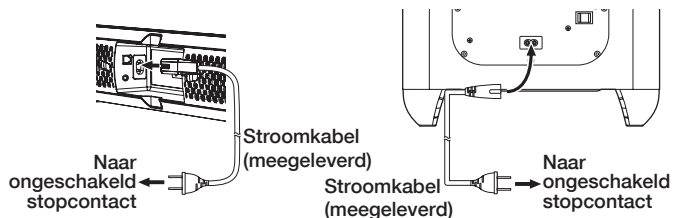

## HET SOUNDBARSYSTEEM GEBRUIKEN

### DE SOUNDBAR AAN- EN UITSCHAKELEN

Druk op de Aan/uit-toets op de soundbar of de afstandsbediening om de soundbar in te schakelen. Om de soundbar in de stand-by te schakelen, op de Aan/uit-toets drukken terwijl de soundbar is ingeschakeld.

Als je de soundbar handmatig in de standby-modus hebt gezet met de aan/uit-toets, kun je het apparaat als volgt weer inschakelen:

1. Druk nogmaals op de aan-/uittoets.
2. Muziek streaming van een aangesloten Bluetooth-apparaat

De soundbar schakelt automatisch in de standby-modus na 10 minuten zonder bediening. Wanneer de soundbar automatisch in de stand-by schakelt, wordt het apparaat automatisch weer ingeschakeld wanneer een signaal van de laatstgebruikte aansluiting wordt gedetecteerd.

**Opmerking: Je kunt de soundbar bedienen met je eigen TV-afstandsbediening. Zie "Je eigen TV-afstandsbediening gebruiken" (TV Remote Learning) voor meer informatie.**

### DE SUBWOOFER AAN- EN UITSCHAKELEN

Zet aan/uit-toets van de subwoofer op "Aan". Zodra de subwoofer en de soundbar zijn gekoppeld (zie Alle apparaten koppelen voor draadloos gebruik hieronder), wordt de subwoofer ingeschakeld als de soundbar wordt ingeschakeld en blijft ongeveer 30 seconden aan nadat de soundbar in de standby-modus schakelt, of gedurende ongeveer 10 minuten nadat het geluidssignaal stopt. Als je gedurende langere tijd niet thuis bent of het systeem langere tijd niet gebruikt, raden wij je aan de stekker van het systeem uit het stopcontact te verwijderen en het apparaat op "Uit" te zetten.

### DE APPARATEN KOPPELEN VOOR DRAADLOOS GEBRUIK

De JBL Cinema SB450 soundbar en draadloze subwoofer worden automatisch met elkaar "gekoppeld". Als het systeem niet onmiddellijk verbinding maakt, binnen 30 seconden op de toetsen "Draadloos

koppelen" op beide apparaten drukken. De apparaten communiceren met elkaar en werken op dezelfde frequentie.

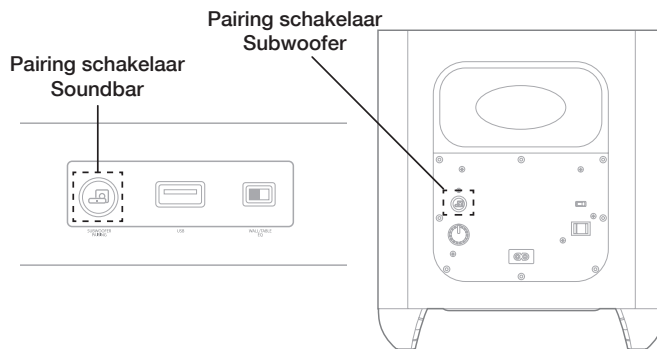

**OPMERKING: De maximale draadloze werkafstand tussen de soundbar en de subwoofer is ongeveer 10 meter.**

### TUSSEN BRONNEN SCHAKELEN

Je kunt de apparaten die zijn aangesloten op de soundbar selecteren door op de bijbehorende toets op de afstandsbediening van de JBL Cinema SB450 te drukken, of door de bron-toets op het bovenpaneel in te drukken. De LED van de geselecteerde bron-indicator gaat branden.

Als je apparaten rechtstreeks hebt aangesloten op de TV-ingang aansluitingen EN je hebt de soundbar aangesloten op je TV HDMI ARC-ingang, dan wordt audio van de TV naar de soundbar verstuurd.

1. Druk op de HDMI TV-toets op de afstandsbediening van de JBL SB450 om het geluid van de TV te selecteren.
2. Gebruik de afstandsbediening van de TV om het overeenkomstige ingangsbronapparaat te selecteren. Dit kan met een "INVOER" of "BRON" toets. Raadpleeg de instellingen en bediening van de TV.

### HET SYSTEEMVOLUME INSTELLEN

Druk op de Volume + en - toetsen van de soundbar om het volume van het systeem stapsgewijs te verhogen of te verlagen. Houd de toetsen ingedrukt om het volume continu te verhogen of te verlagen. Voor het beste geluid adviseren wij om de ingebouwde luidsprekers van de TV uit te schakelen. Raadpleeg de handleiding van de TV voor bijzonderheden.

Opmerking: Je kunt de soundbar bedienen met je eigen TV-afstandsbediening. Zie "Je eigen TV-afstandsbediening gebruiken" (TV Remote Learning) voor meer informatie.

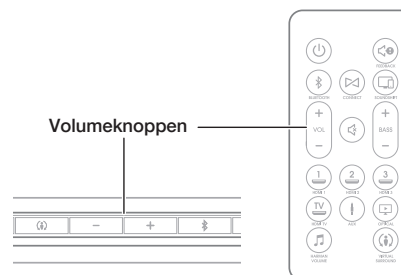

## HET GELUID VAN HET SYSTEEM OP MUTE ZETTEN

Druk gelijktijdig op de twee Volume-toetsen op het bovenpaneel van de soundbar, of druk op de mute-toets van de afstandsbediening om het systeem te dempen (de LED van de netvoeding gaat knipperen). Druk kort op een van de Volumetoetsen van de soundbar of druk opnieuw op de mute-toets van de afstandsbediening om het geluid weer in te schakelen.

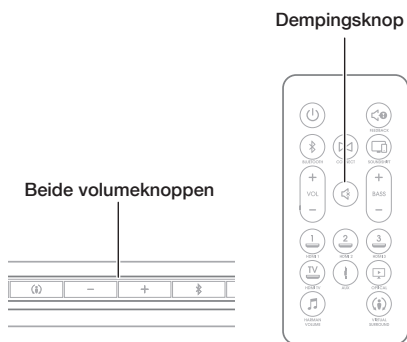

## BLUETOOTH GEBRUIKEN

Bluetooth is een draadloze verbinding waarmee je geluid van je mobiele apparaat naar de soundbar kunt streamen. Je kunt maximaal 3 Bluetooth-apparaten op hetzelfde moment aansluiten.

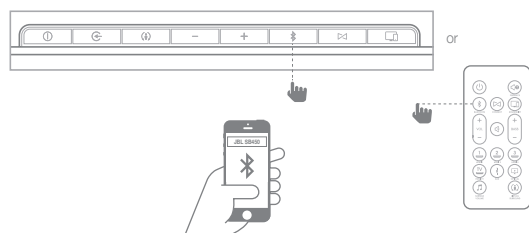

LED-FUNCTIES	
	Bluetooth-koppeling
	Bluetooth gekoppelde

1. De Bluetooth-toets 3 seconden ingedrukt houden om de koppeling-modus te activeren (de LED van de toets gaat blauw knipperen).
2. Open de Bluetooth-instellingen op je mobiele apparaat en selecteer JBL CINEMA SB450.
3. Test de verbinding door muziek van je apparaat naar je JBL Cinema SB450 te streamen.
4. Herhaal stappen 1 & 2 om een extra Bluetooth-apparaat toe te voegen (maximaal 3).

**OPMERKING: Als je meer dan één Bluetooth-apparaat gelijktijdig hebt gekoppeld, kan een apparaat worden onderbroken/overschreven door een ander apparaat door op "AFSPELEN" te drukken.**

## GEBRUIK VAN JBL SOUNDSHIFT™

JBL SoundShift is een nieuwe technologie waarmee je naadloos

kunt schakelen tussen je TV en het draadloze Bluetooth-apparaat. Hiermee kun je TV kijken en gelijktijdig je Bluetooth-apparaat gebruiken zonder je afstandsbediening te gebruiken om tussen de twee apparaten te schakelen.

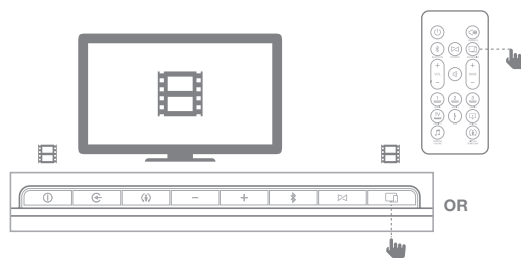

LED-FUNCTIES	
	Soundshift is uit
	Soundshift is aan

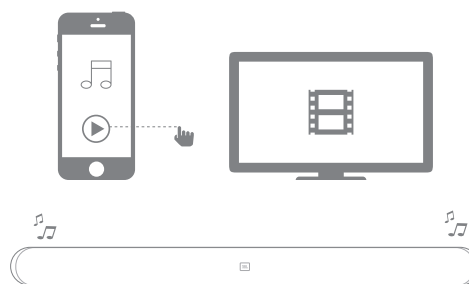

1. Controleer of je ten minste één Bluetooth-apparaat aan de soundbar hebt gekoppeld (zie "Bluetooth" paragraaf).
2. Druk op de JBL SoundShift-toets op de afstandsbediening of de toetsen op het bovenpaneel totdat de LED blauw oplicht. Deze kleur geeft aan dat JBL SoundShift is ingeschakeld.
3. Je kunt geluid op normale manier op de soundbar afspelen vanaf elke gewenste bron.
4. Druk op AFSPELEN op je mobiele apparaat om muziek te streamen. Je hoort de "break in" van Bluetooth-audio over je TV-geluid.
5. Druk op PAUZE op je mobiele apparaat. De audio schakelt automatisch terug naar het geluid van je TV.

## GEBRUIK VAN JBL CONNECT

Met JBL Connect kun je twee luidsprekers in serie aansluiten. JBL Connect vereist een extra compatibele luidspreker zoals de JBL Flip 3, JBL Xtreme of JBL Pulse 2. Meer informatie vindt je op onze website [www.jbl.com](http://www.jbl.com)

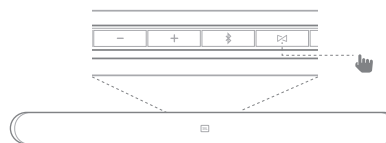

1. Controleer of je ten minste één Bluetooth-apparaat aan de soundbar hebt gekoppeld



2. Druk op de JBL Connect-toets op de afstandsbediening of de toets op het bovenpaneel (de LED knippert wit).
3. Druk op de JBL Connect-toets op de andere JBL-luidspreker. Zodra de soundbar en de tweede JBL-luidspreker zijn aangesloten, blijft de LED wit branden.
4. Stream muziek naar je draadloze apparaat. Je hoort geluid via beide luidsprekers
5. Het volume tussen beide apparaten wordt gesynchroniseerd. Het aanpassen van het volume op het ene apparaat heeft invloed op het andere apparaat.
6. Het tweede apparaat uitschakelen om JBL Connect uit te schakelen.

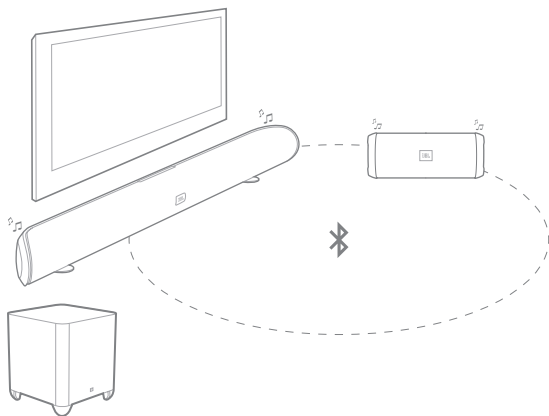

LED-FUNCTIES	
	Zoeken naar JBL Connect-luidspreker
	Gekoppeld met JBL Connect-luidspreker

**OPMERKING: JBL Connect ondersteunt alleen Bluetooth audiostreaming. Audio streamen van de vaste TV-aansluiting naar het tweede JBL-apparaat is niet mogelijk.**

## AUDIO FEEDBACK GEBRUIKEN

Audio feedback kan hoorbare tonen geven om bepaalde functies van het apparaat aan te geven. Wanneer Audio feedback is ingeschakeld, hoor je tonen voor specifieke acties op de JBL Cinema SB450:

1. Bluetooth-koppelen is AAN.
2. Bluetooth-apparaat is aangesloten
3. JBL Connect-koppelen is AAN
4. JBL Connect-apparaat is aangesloten
5. JBL SoundShift Aan/Uit
6. Harman Volume Aan/Uit

## VIRTUAL SURROUND GEBRUIKEN

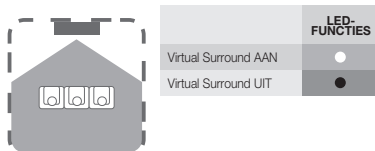

Harman Display Surround levert rijk virtueel surround-geluid voor een optimale home entertainment-ervaring. Schakel Harman Virtual Surround AAN voor een breed, ruimtelijk geluidseffect bij het kijken naar films.

Druk op de Surround Mode-toets van de soundbar om het geluid te schakelen tussen normale stereo en Harman Display Surround (de Surround Functie-indicator gaat wit branden). De Harman Display Surround-instelling produceert een complete surround-sound ervaring voor luisteraars voor en nabij de soundbar. Deze instelling is vooral effectief bij het kijken naar films, maar je kunt de Harman Display Surround-instelling ook proberen voor muziek.

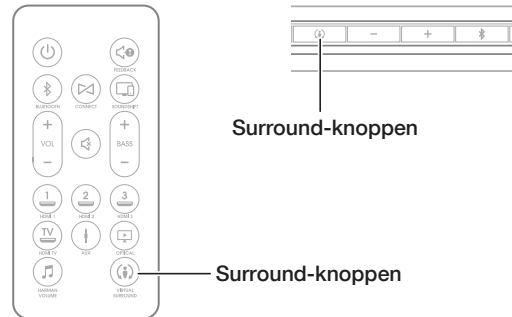

## HARMAN VOLUME GEBRUIKEN

Harman Volume vermindert grote volumeverschillen tussen zacht en hard en zorgt voor een meer gelijkmatig volume. Zet Harman Volume AAN bij het kijken naar TV met commercials of films 's avonds laat. Druk op de toets op de afstandsbediening om Harman Volume zet zetten.

**Opmerking: Zet Audio Feedback op AAN met de afstandsbediening om een geluidssignaal te horen voor de instelling van Harman Volume AAN/UIT**

## DE BAS INSTELLEN

### NIVEAUREGELAAR VOOR SUBWOOFER

Druk op de Basniveau +/- toetsen op de afstandsbediening om het basniveau naar voorkeur in te stellen.

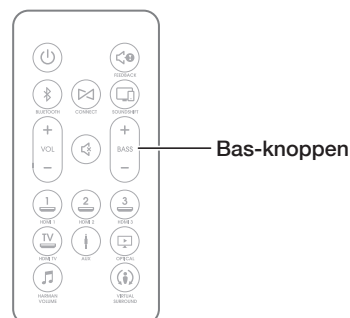

## REGELAAR VOOR SUBWOOFER CROSSOVER

De subwoofer's Crossover-regelaar stelt de "cutoff" in tussen 40Hz en 200Hz. Hoe hoger de crossover is ingesteld, hoe hoger de frequentie van de subwoofer en hoe meer de bas zal "overlappen" met dat van de soundbar. Deze instelling helpt met een vloeiende overgang van de lage frequenties tussen de subwoofer en de soundbar voor verschillende kameropstellingen en subwoofer-locaties. Luister naar de kwaliteit van de basweergave voordat je de Crossover-toets instelt. Als de bas op bepaalde frequenties te sterk is, probeer dan een lagere instelling van de Crossover-regelaar. Als de bas op bepaalde frequenties te zwak is, probeer dan een hogere instelling van de Crossover-regelaar.

CROSSOVER



## SUBWOOFER FASESCHAKELAAR

Deze schakelaar bepaalt of de "zuiger"-beweging van de subwoofer in fase in dezelfde richting beweegt met de luidsprekers in de soundbar. Als de subwoofer uit fase is met de soundbar-luidsprekers, kunnen sommige geluidsgolven van de soundbar en de subwoofer bij bepaalde frequenties worden geneutraliseerd, wat de basweergave en het klankbeeld aantast. Dit verschijnsel wordt mede bepaald door de opstelling van de soundbar en subwoofer in de kamer. Er is geen absoluut juiste instelling voor de faseschakelaar maar in de meeste gevallen moet deze links van de stand "0" staan. Wanneer de subwoofer in fase is met de Soundbar-luidsprekers, wordt het geluid helder en heeft het meer impact. Hierdoor zullen percussieve geluiden zoals drums, piano en geplukte strijkers meer levensecht klinken. De beste manier om de fase-schakelaar in te stellen is om naar muziek te luisteren waarmee je bekend bent en de schakelaar zodanig in te stellen dat drums en andere percussiegeluiden maximale impact hebben.

FASE



## JE EIGEN TV-AFSTANDSBEDIENING GEBRUIKEN (INLEREN VAN TV-AFSTANDSBEDIENING)

Als je gebruik maakt van een HDMI-ARC-aansluiting op je televisie, regelt de afstandsbediening van de TV de standaard opdrachten voor functies zoals aan/uit en volume automatisch. De JBL CINEMA SB450 ondersteunt HDMI CEC en is uitwisselbaar met compatibele TV's (controleer de handleiding van de TV voor HDMI CEC-compatibiliteit)

Als je TV geen ondersteuning biedt voor HDMI CEC volume en aan/uit, kan de soundbar worden geprogrammeerd om met de afstandsbediening van de TV te werken. Bijvoorbeeld, als je op Aan/Uit drukt, worden de TV en soundbar gelijktijdig ingeschakeld. Dit vereenvoudigt je systeem en zorgt ervoor om je TV en luidsprekers gesynchroniseerd te houden.

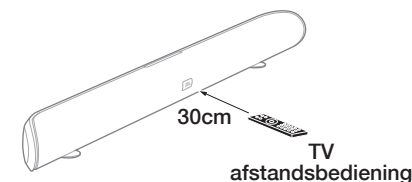

Ingedrukt houden totdat deze lichtoranje knippert

1. Controleer of de soundbar is ingeschakeld
2. De Surround-toets op het bovenpaneel van de Harman Display Surround-knop 5 seconden ingedrukt houden totdat het LED-lampje oranje knippert. Als de LED niet gaat knipperen, de toets loslaten en het opnieuw proberen.
3. Druk op de VOLUME HOGER-toets op het bovenpaneel van de soundbar
4. Richt de TV-afstandsbediening op de voorkant van de JBL Cinema SB450 en druk langzaam op de VOLUME HOGER-toets op de TV-afstandsbediening totdat de Harman Display Surround-toets één seconde wit knippert. Dit geeft aan dat de programmering is gelukt.
5. Herhaal stappen 3 en 4 voor VOLUME LAGER, AAN/UIT, en MUTE (om de JBL Cinema SB450 te dempen, gelijktijdig op de VOLUME HOGER en VOLUME LAGER toetsen drukken).
6. Om de programmeringmodus af te sluiten (op elk gewenst moment of wanneer het inleren is voltooid), de Harman Display Surround-toets ingedrukt houden totdat het oranje LED-lampje stopt met knipperen.

## DE SOUNDBAR RESETTEN

De JBL Cinema SB450 kan worden teruggezet naar de fabrieksinstellingen en alle programmering kan worden gewist.

De Volume+ en Virtual Surround-toetsen 5 seconden ingedrukt houden om de soundbar te resetten.

## PROBLEEMOPLOSSING

Als de JBL Cinema SB450 niet goed functioneert, controleer dan of het probleem wordt behandeld in dit hoofdstuk voordat je contact opneemt met de dealer of een JBL-vertegenwoordiger.

Problemen	Oplossingen
Als de soundbar niet ingeschakeld kan worden	<ul style="list-style-type: none"> <li>Controleer of het netsnoer van de luidspreker aangesloten is op een werkend stopcontact en dat de voeding is aangesloten op de luidspreker.</li> </ul>
Als er geen geluid uit de luidspreker komt	<ul style="list-style-type: none"> <li>Controleer of de voeding op AAN staat, en controleer dan of het volume omhoog is gezet.</li> <li>Controleer of de TV bepaalde instellingen heeft om de audio-verbinding in te schakelen, of probeer een andere bron aan te sluiten.</li> </ul>
Als er GEEN geluid uit het systeem komt, zelfs als het volume van de luidspreker op maximaal is ingesteld	<ul style="list-style-type: none"> <li>Als de TV of bronapparaat is aangesloten via een variabele uitgang, raadpleeg de bijbehorende instructies om te controleren of de uitvoer te laag staat ingesteld.</li> </ul>
Als er geen beeld is op het TV-scherm	<ul style="list-style-type: none"> <li>Controleer of de soundbar is ingeschakeld, de gewenste bron is ingeschakeld, en de ingang correct is ingesteld op de soundbar.</li> </ul>
De subwoofer geeft geen geluid.	<ul style="list-style-type: none"> <li>Controleer of het toestel is ingeschakeld, en dat de subwoofer goed is gekoppeld aan de soundbar.</li> </ul>
Er is geen geluid bij gebruik van de optische ingang	<ul style="list-style-type: none"> <li>De optische ingang biedt geen ondersteuning voor surround sound-formaten. JBL adviseert het gebruik van HDMI-aansluiting als andere geluidsformaten worden gebruikt.</li> </ul>

## SPECIFICATIES

Totale Cinema SB450 versterker Vermogen: 440W

Maximale SPL: 103dB

Frequentiebereik: 40Hz-20kHz

HDMI video-ingangen: 3

HDMI video-uitgang (met Audio Return Channel): 1

Bluetooth-versie: 3.0

Maximaal Bluetooth-bereik: 10 meter

Soundbar versterker Vermogen: 240W

Soundbar Transducer afmeting: 58 mm

Soundbar afmetingen (L x B x H): 1100 x 76 x 97mm

Gewicht Soundbar: 3,4 kg

Soundbar stroomverbruik (standby): <0,5W

Soundbar stroomverbruik (standby): 60W

Soundbar versterker Vermogen: 200W

Soundbar Transducer afmeting: 200mm

Subwoofer afmetingen (L x B x H): 320 x 320 x 355,5mm

Gewicht subwoofer: 9,5kg

Soundbar stroomverbruik (standby): <0,5W

Soundbar stroomverbruik (standby): 100W

Afmetingen verpakking (L x B x H): 1210 x 395 x 520mm

Gewicht verpakking (bruto): 16kg

Торговая марка	: JBL
Назначение товара	: Активная акустическая система
Изготовитель	: Харман Интернешнл Индастриз Инкорпорейтед, США, 06901 Коннектикут, г.Стэмфорд, Атлантик Стрит 400, офис 1500
Страна происхождения	: Китай
Импортер в Россию	: ООО «ХАРМАН РУС СиАйЭс», Россия, 127018, г.Москва, ул. Двинцев, д.12, к 1
Гарантийный период	: 1 год
Информация о сервисных центрах	: <a href="http://www.harman.com/ru">www.harman.com/ru</a> тел. +7-800-700-0467
Срок службы	: 5 лет
Товар сертифицирован	
Дата производства	: Дата изготовления устройства определяется по двум буквенным обозначениям из второй группы символов серийного номера изделия, следующих после разделительного знака «-». Кодировка соответствует порядку букв латинского алфавита, начиная с января 2010 года: 000000-MY0000000, где «М» - месяц производства (А - январь, В - февраль, С - март и т.д.) и «Y» - год производства (А - 2010, В - 2011, С - 2012 и т.д.).



HARMAN International Industries,  
Incorporated 8500 Balboa  
Boulevard, Northridge, CA 91329  
USA  
[www.jbl.com](http://www.jbl.com)

© 2016 HARMAN International Industries, Incorporated. Alle rechten voorbehouden. JBL is een handelsmerk van HARMAN International Industries, Incorporated, geregistreerd in de Verenigde Staten en / of andere landen. Opties, specificaties en vormgeving kunnen worden gewijzigd zonder voorafgaande kennisgeving. Het Bluetooth®-woordmerk en logo zijn gedeponeerde handelsmerken en zijn eigendom van Bluetooth SIG, Inc en ieder gebruik van deze merken door HARMAN International Industries, Incorporated is onder licentie. Andere handelsmerken en merknamen zijn die van hun respectievelijke eigenaren. De termen HDMI, het HDMI-logo en High-Definition Multimedia Interface zijn handelsmerken of gedeponeerde handelsmerken van HDMI Licensing LLC in de Verenigde Staten en andere landen. Vervaardigd onder licentie van Dolby Laboratories. Dolby, Dolby Audio en het dubbel-D-symbool zijn handelsmerken van Dolby Laboratories.